

## 2 IG4M Drehschalter zur Leistungseinstellung

Integration können die IG4M-Satellitenlautsprecher wähweise mit einem niederohmigen Verstärker oder einer 70-V-Leitung betreiben. Die Wahl des 70-V-Leistungspereis oder des niederohmigen Betriebs erfolgt über einen Drehschalter, der sich unter einer Schutzkappe befindet. Im niederohmigen Betrieb ermöglicht die 16-Ohm-Last des Satelliten die Parallelschaltung und sichere Ansteuerung von bis zu vier IG4Ms durch typische AV-Receiver.

RÜCKANSICHT  
(Schutzabdeckung entfernen)

## 1 Lautsprecher NEAR IG4M

**1. Schutzgitter**  
2. Tieftöner aus Metall-Legierung und Hochtoner-Membranen  
3. Extrem robustes Gehäuse mit UV-Inhibitoren  
4. Im Lieferumfang enthaltener Erdnagel für Bodenmontage  
5. Zwei (2) IP-67 eingestufte „Perfect Fit“-Anschlussbuchsen  
6. Kabelkanäle (Unterseite) unter Schutzkappe (siehe Kapitel 2)  
7. 70 V/16 Ohm Drehschalter

VORDERANSICHT  
UNTERSICHT  
RÜCKANSICHT

Der NEAR® IG4M ist ein Satelliten-Lautsprecher mit begrenzter Bandbreite, der mit einem Subwoofer und einem Verstärker mit einem 90 Hz, 18 dB/Oktave Hochpassfilter (Frequenzweiche) wie den Verstärkern der NEAR XL-Serie, verwendet werden kann. Die 120 Grad breite Abstrahlung bedeutet, dass weniger Lautsprecher benötigt werden, um einen Bereich mit hoher Klarheit abzudecken, als bei konkurrierenden Systemen mit 60 Grad Abstrahlung; jeder Zuhörer im Empfangsbereich hört den vollen Klang ohne übermäßig laute „heiße“ und leise „tote“ Zonen.

Der IG4M bietet ein Maximum an Systemdesign und Verdrätungsflexibilität. Integriertoren können die IG4M-Satellitenlautsprecher wähweise mit einem niederohmigen Verstärker oder einer 70-V-Leitung versorgen. Die Auswahl von 70-V-Leistungspereis oder einer 70-V-Leitung erfolgt über einen Drehschalter unter einer Schutzkappe möglich. Auf der Unterseite des IG4M-Gehäuses befinden sich zwei IP-67-konforme „Perfect Fit“-Steckverbinder, die eine komfortable Reihenschaltung durch Verkettung mehrerer Lautsprecher auf einer einzigen Signalleitung ermöglichen. Die mitgelieferten Stecker und Buchsen sind codiert, um Verpolungsprobleme bei der Verdrätung zu vermeiden, während das doppelte O-Ring-Design das Eindringen von Wasser und Schmutz für eine langfristige Signalintegrität verhindert. Die IG4M-Lautsprecher sind wirklich wetterfest, nicht nur „witterungsbeständig“ und können verwendet werden, wenn sie den Witterungseinflüssen vollkommen ausgesetzt sind. Die Gehäuse sind durchgehärtet und bestehen aus linearem Polyethylen niedriger Dichte, das Feuchtigkeit, Schmutz und Chemikalien ableitet. Die UV-Inhibitor-Figuren sind gleichmäßig in das Material eingebettet, damit die Sonne nicht die Farbe des Lautsprechers ausbleicht.

Das Beste von allem ist die Klangqualität. Das breit strahlende Design und die Hightech-Komponenten des IG4M sorgen für einen ausgewogenen, naturgetreuen Klang ohne Ermüdung bei jeder Lautstärke. Die IG4M-Satellitenlautsprecher verwenden den Tieftöner mit Metallmembran-Technologie (MDT) und Hochtoner mit 1-Zoll-Metalllegierung, beide mit Magnetic Liquid Suspension-Technologie (MLS) ausgestattet.

## NEAR® IG4M LAUTSPRECHER FÜR JEDE UMGEBUNG, IN DEN BODEN EINGELASSEN, IM FREIEN

### EINGESCHRÄNKTE GARANTIE: Garantieausschlüsse

Die Lautsprecher der NEAR® IGS4M haben eine Garantie von 5 (fünf) Jahren ab Kaufdatum auf Material- und Verarbeitungsfehler für den Erstkäufer. Alle Komponenten eines NEAR-Produkts, die unter diese Garantie fallen, werden bei normaler Installation und Nutzung bei Defekt (sofern von Bogen bei der Inspektion bestätigt) während der jeweiligen Garantiezeit nach Ermessen von Bogen repariert oder ersetzt, sofern das Produkt versichert und frankiert an Bogen Factory Service Department, 4570 Shelby Air Drive, Suite 11, Memphis, TN 38118 USA versandt wird. Das reparierte oder ersetzte Produkt wird an Sie frachtfrei zurückgeschickt. Diese Garantie erstreckt sich nicht auf unsere Produkte, die missbräuchlich oder unsachgemäß verwendet, gelagert, vernachlässigt, unsachgemäß installiert wurden oder verunfallt sind oder in irgendeiner Weise verändert oder repariert oder modifiziert wurden, oder wenn die Seriennummer oder der Datumcode entfernt oder verändert wurde.

**DIE VORSTEHENDE EINGESCHRÄNKTE GARANTIE IST DIE EINZIGE UND AUSSCHLIEBLICHE GARANTIE VON BOGEN UND DIE EINZIGE ABHILFE FÜR NEAR-PRODUKTE. BOGEN ÜBERNIMMT KEINE WEITEREN GARANTIE, AUSDRÜCKLICH ODER STILLSCHWEIGEND, UND STILLSCHWEIGENDE GARANTIE DER MARKTGÄNGIGKEIT ODER EIGNUNG FÜR EINEN BESTIMMTEN ZWECK WERDEN HIERMIT AUSGESCHLOSSEN, SOWEIT DIES GESETZLICH ZULÄSSIG IST.** Die Haftung von Bogen, die sich aus Herstellung, Verkauf oder Lieferung von NEAR-Produkten oder deren Verwendung oder Entsorgung ergibt, sei es aufgrund von Garantie, Vertrag, unerlaubter Handlung oder aus anderen Gründen, ist auf den Preis des Produkts beschränkt. **BOGEN HAFTET IN KEINEM FALL FÜR BESONDERE, ZUFÄLLIGE ODER FOLGESCHÄDEN (EINSCHLIEBLICH, ABER NICHT DARAUF BESCHRÄNKT, ENTGANGENEN GEWINN, DATENVERLUST ODER NUTZUNGS-AUSFALL), DIE SICH AUS HERSTELLUNG, VERKAUF ODER LIEFERUNG VON NEAR-PRODUKTEN ERGEBEN, AUCH WENN BOGEN AUF DIE MÖGLICHKEIT SOLCHER SCHÄDEN ODER VERLUSTE HINGEWIESEN WURDE.** In einigen Staaten ist der Ausschluss oder die Beschränkung von Neben- oder Folgeschäden nicht zulässig, sodass die obige Beschränkung oder der Ausschluss für Sie möglicherweise nicht zutrifft.

Diese Garantie gibt Ihnen bestimmte Rechte und Sie können außerdem weitere Rechte haben, die von Staat zu Staat variieren. NEAR Produkte, die außerhalb der Garantiezeit sind, werden ebenfalls vom Bogen Factory Service Department repariert – gleiche Adresse wie oben oder rufen Sie uns unter 201-934-8500 an. Für Teile und Arbeitsaufwand bei der Reparatur durch das Bogen Factory Service Department gilt eine Garantie von 90 Tagen. Alle Versandkosten sowie Teile- und Arbeitskosten gehen zu Lasten des Eigentümers. Alle Rücksendungen benötigen eine Rücksendenummer. Für einen effizienten Garantie- oder Reparaturservice legen Sie bitte eine Beschreibung des Fehlers bei.

Produkte, die von anderen Unternehmen hergestellt und gekennzeichnet werden, können durch die von diesen Unternehmen angebotenen Garantien abgedeckt sein. Bitte wenden Sie sich an den Bogen-Kundendienst oder beziehen Sie sich auf die Produktverpackung, um die Herstellergarantie für Nicht-NEAR-Markenprodukte zu erhalten.

11/2014

Dieses Produkt unterliegt den Bestimmungen in der Europäischen Union, die die Wiederverwendung und das Recycling von gebrauchten Elektro- und Elektronikgeräten fördern. Das Symbol links auf dem Produkt, seinen Batterien oder der Verpackung bedeutet, dass das Produkt und seine Batterien nicht über den Hausmüll entsorgt werden dürfen. Stattdessen liegt es in Ihrer Verantwortung, Ihre Altgeräte durch Übergabe an eine dafür vorgesehene Sammelstelle zur Verwertung von Elektroschrott zu recyceln. Die getrennte Sammlung und Verwertung Ihrer Altgeräte zum Zeitpunkt der Entsorgung trägt dazu bei, die natürlichen Ressourcen zu schonen und sicherzustellen, dass sie in einer Weise recycelt werden, die die menschliche Gesundheit und die Umwelt schützt. Für weitere Informationen darüber, wo Sie Ihre Altgeräte abgeben können, wenden Sie sich bitte an Ihre örtliche Verwaltung, Ihr Entsorgungsunternehmen oder an Ihren Fachhändler, bei dem Sie das Produkt gekauft haben.

**KONFORMITÄTSEKTLÄRUNG:** Bogen Communications, Inc. erklärt hiermit, dass dieses Produkt den grundlegenden Anforderungen und anderen relevanten Bestimmungen aller geltenden Richtlinien der Europäischen Union entspricht. Die Konformitätserklärung ist die Erklärung des Herstellers, dass das Produkt diesen Richtlinien entspricht. Die vollständige Konformitätserklärung finden Sie unter [www.nearspeakers.com](http://www.nearspeakers.com).

**SIE MÜSSEN DIE ANLEITUNGEN FÜR ALLE AN DIESER INSTALLATION BETEILIGTEN KOMponentEN GEAU BEFOLGEN. NICHTBEACHTUNG KANN ZU SCHWEREN VERLETZUNGEN ODER ZUM TOD FÜHREN UND SIE MÖGLICHERWEISE STRAFVERFOLGUNG AUSSETZEN.**

# NEAR®

NOTHING COMES CLOSER

[www.bogen.com](http://www.bogen.com)

NEAR is a Division of Bogen Communications, Inc.

# NEAR®

## IG4M LAUTSPRECHER FÜR JEDE UMGEBUNG IM FREIEN

### KURZANLEITUNG ZUR INSTALLATION UND EINSTELLUNG

© 2018 Bogen Communications, Inc. Spezifikationen können ohne vorherige Ankündigung geändert werden. 740-00040Bge 1807



### 3 IG4M Verkabelung mit "Perfect Fit"-Anschlüsse

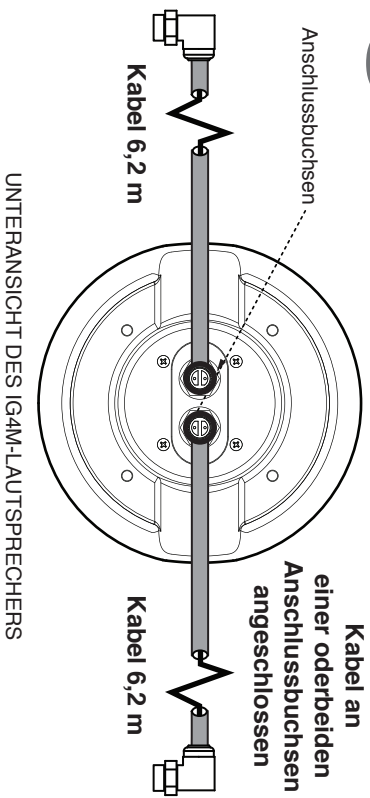

Detail, das zeigt, wie das Kabel für den ersten Lautsprecher in einer Kette geschnitten wird, um es zu verlängern

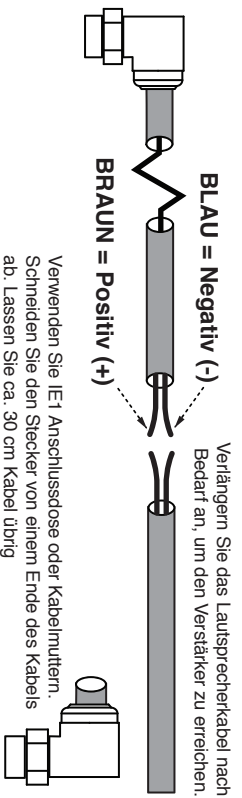

### 4A IG4M Installation im Boden eingelassen oder auf dem Boden stehend

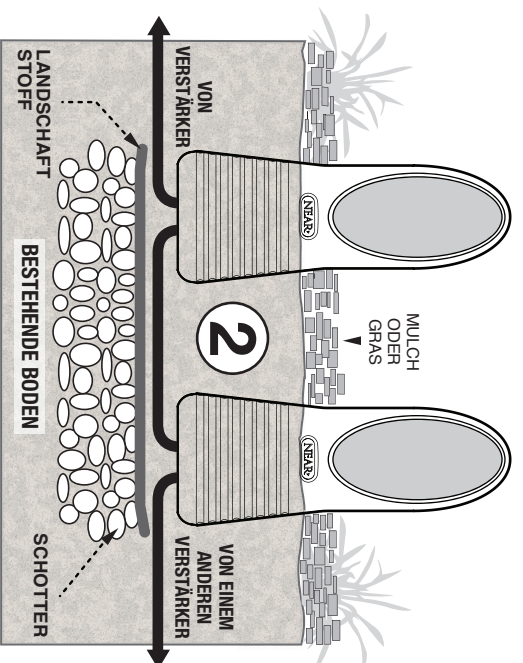
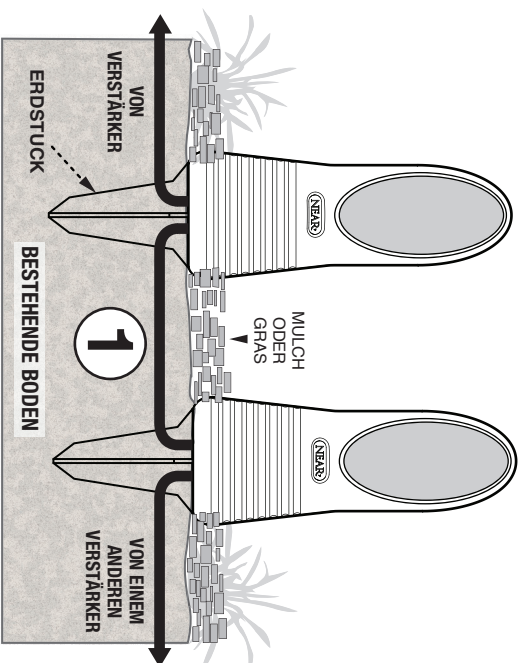

Ein IG4M-Lautsprecher kann mit dem mitgelieferten Erdspieß auf der Oberfläche aufgestellt werden, um den Lautsprecher zu befestigen (siehe Beispiel 1). Wenn Sie den IG4M teilweise eingraben möchten (maximal bis zur Unterseite des Lautsprechergritters), ist es nicht notwendig, den Erdspieß zu verwenden. Um eine bessere Entwässerung zu gewährleisten, empfiehlt es sich, einige Zentimeter Schotter hinzuzufügen, der mit einer Schicht aus Landschaftsgewebe bedeckt ist. Packen Sie die Erde so dicht wie möglich um den Lautsprecher, um zu verhindern, dass große Mengen Wasser an den Seiten des Gehäuses und in das ausgehobene Loch strömen (siehe Beispiel 2). Wenn der Grundwasserspiegel am Standort des Lautsprechers ungewöhnlich hoch ist, siehe Abschnitt 4B für weitere Anleitungen.

### 4B Sicherung eines IG4M im Boden bei hohem Grundwasserspiegel oder häufigem Aufweichen des Bodens

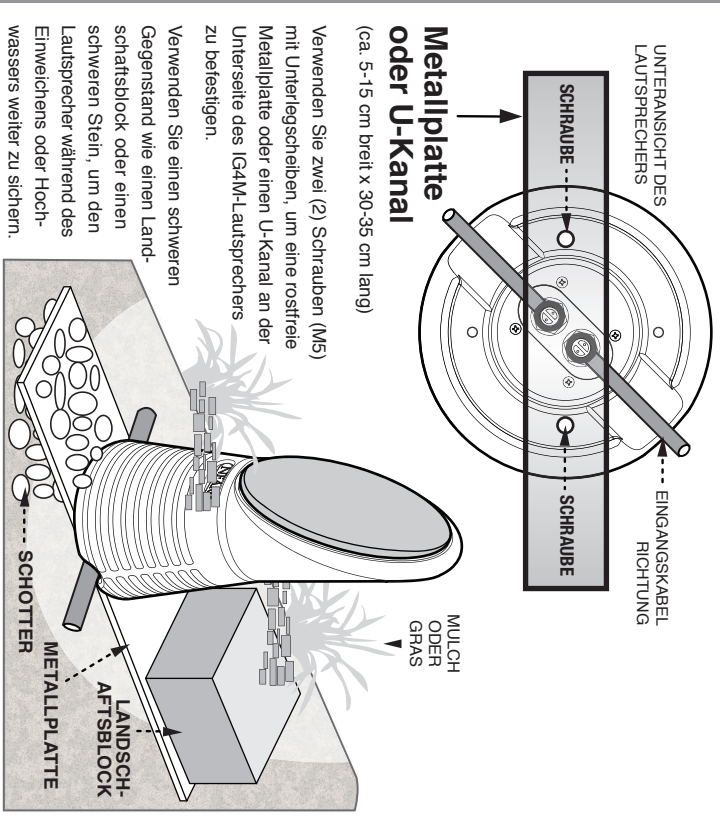

### 5A IG4M Anschluss: System mit niedriger Impedanz

Jeder IG4M-Lautsprecher ist auf 16 Ohm eingestellt (Werkseinstellung). Das Ergebnis ist eine Last von 4 Ohm am Verstärker. Der Subwoofer im Beispiel NEAR IGS100M/K ist als 4-Ohm-Lautsprecher verdrahtet (es sind zwei Schwingspulen parallel geschaltet). Siehe Abschnitt 2 im Schaltplan.

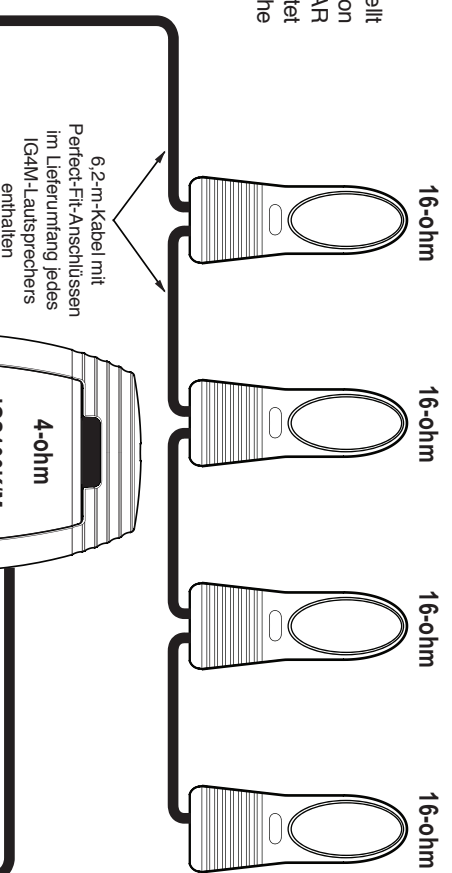

**FÜR NEARSCAPES IG44.1 SYSTEME:**  
NEAR 3XL/7XL Verstärker haben spezifische VOREINSTELLUNGEN für dieses System. Wählen Sie diese Option für eine einfache Systemeinrichtung:

**U-NS IG44.1DSP** → Für andere Lautsprecherkombinationen siehe Handbuch für Verstärker NEAR XL.

**ALTERNATIV:**

NEAR 3XL/7XL Endstufen verfügen über Frequenzweichen- und Entzerr-VOREINSTELLUNGEN, die für verschiedene Kombinationen dieses Lautsprechers mit NEAR-Subwoofern spezifisch sind. Lesen Sie im Handbuch des XL-Verstärkers eine einfache Einstellung des Systems nach.

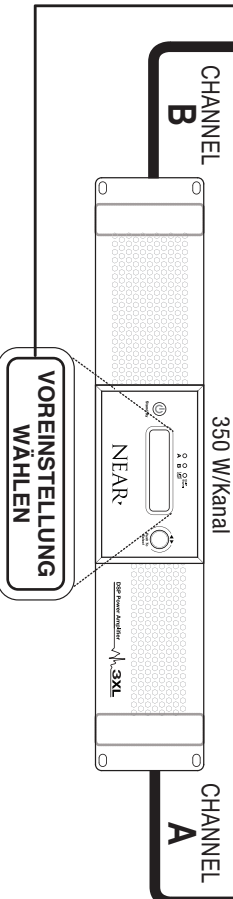

### 5B IG4M Anschluss: 70-V/8-Ohm-Hybridsystem

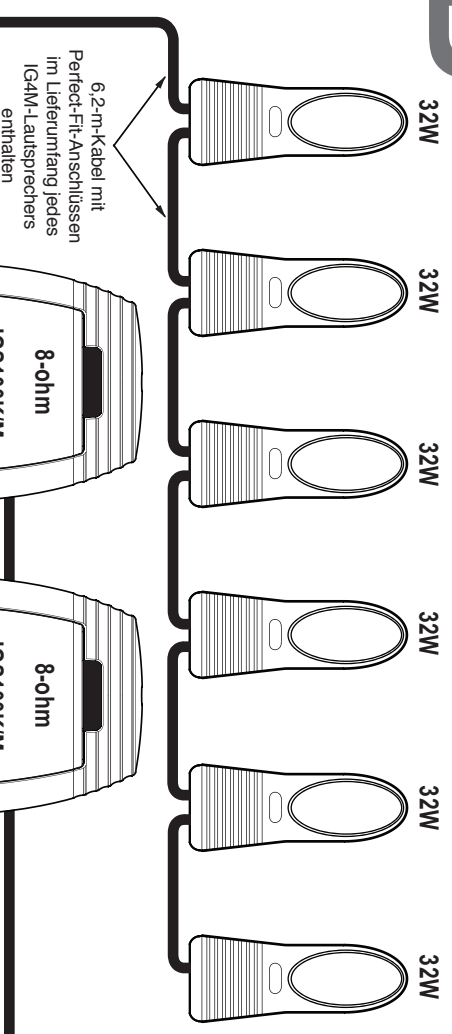

6,2-m-Kabel mit Perfect-Fit-Anschlüssen im Lieferumfang jedes IG4M-Lautsprechers enthalten



(Maximal 10 x 32 W = 320 W auf einem Kanal des 3XL Verstärkers).  
Beispiel eines Hybridsystems: 4 Ohm auf Kanal A (Subwoofer), 70 V auf Kanal B, wobei jeder IG4M-Lautsprecher auf 32 W eingestellt ist.